

Danfoss



KAZAN OTOMASYONU



TEK ÜRÜN İLE HER UYGULAMAYA ÇÖZÜM

ECL Kontrol Panel Serisi ile İşin Sırrı Kartlarda...

ECL serisi paneller ısıtma ve kullanım sıcak suyu için yüksek konfor seviyesi ve optimum enerji verimliliği sağlar. Uygulamaya göre içine yerleştirdiğiniz kart sadece mevcut taleplerinizi karşılamakla kalmaz ilerleyen zamanlardaki ek taleplerinize de cevap verir.

- Optimizer ve boost fonksiyonu
- Dış hava sıcaklığına göre dönüş suyu sıcaklığı limitleme
- Donma koruması
- Isıtma kesme fonksiyonu
- Günlük programlama
- Yıllık saat ve yaz-kış otomatik geçiş
- Akıllı ECL katından kopyalama fonksiyonu
- Bakteri önleme fonksiyonu (kullanım sıcak suyu)
- LonTalk protokolü, RS232 ve M-bus fonksiyonları ile haberleşme
- Auto Tuning ve motor koruma fonksiyonu (kullanım sıcak suyu)
- İnternet erişim özelliği

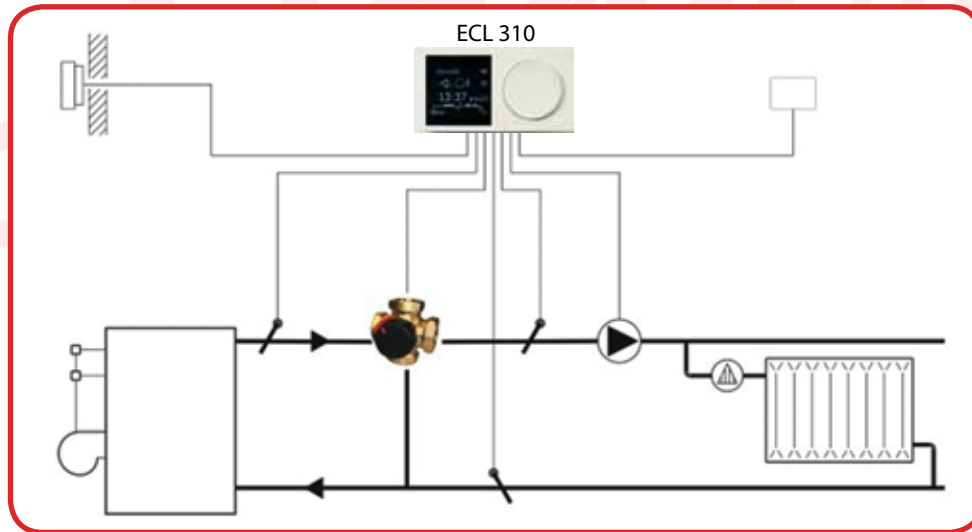

Sisteminizle mükemmel uyumlu çalışacak rotary vanalarımız uygun aktüatörler ile beraber temin edilir.

- DN15-50 çap aralığı
- 0,63-40 m³/h kvs
- PN10
- 3 veya 4 yollu
- Lineer karakteristik
- 2...110 °C akışkan sıcaklığı
- Karıştırma veya yönlendirme prensibi
- İç dişli bağlantı

ECL KONTROL PANELİ			
Ürün Kodu	Ürün	Açıklama	Satış Fiyatı
087B1130	ECL 300	Dış hava kompanzasyon paneli, 2 devre kontrollü, 230 Volt	297 €
087B1261	ECL 110	Dış hava kompanzasyon paneli, 1 devre kontrollü, daire giriş sıcak su istasyonuna uygun, 230 Volt	250 €
087B1251	ECL 110	Dış hava kompanzasyon paneli, 1 devre kontrollü, daire giriş sıcak su istasyonuna uygun, 24 Volt	250 €
087B1148		Panel montesi için terminal	16 €
087B1149		Duvara monte için base	27 €
ECL 300 kompanzasyon panelinin duvara monte için baza ve program kartı olmadan çalışması mümkün değildir. Kompanzasyon paneli standarttır, yapılacak otomasyonun çeşidine göre kart değişir. Aynı kartla birden fazla panel programlanabilir.			

ECL KONTROL PANELİ KARTLAR VE MODÜLLER			
Ürün Kodu	Ürün	Açıklama	Satış Fiyatı
087B4862	C75 TR	Program kartı, pompa+brülör (iki kademeli veya iki kazan)+karışım vanası+boyler kontrolü	78 €
087B4757	C66 GB	PI ve PI kazan, sıcak su ve pompa kontrolü	131 €
087B4758	C37 GB	PI ve On/Off karışım devresi, sıcak su ve pompa kontrolü	125 €
087B4761	C35 GB	PI ve On/Off kazan, sıcak su ve pompa kontrolü	105 €
087B4783	C55 GB	On/Off ve PI kazan, karışım devresi, sıcak su ve pompa kontrolü	151 €
087B4824	C14 GB	PI kontrollü sabit hava sıcaklığı kontrolü	105 €
087B4868	C67 GB	İki karışım devresi, pompa ve sıcak su kontrolü	151 €
087B1126	ECA 71	Modbus iletişim modülü	135 €
087B1160	ECA 87	RS 232 İletişim modülü	204 €
087B1172	RS 232 Kablo	ECA 87 için PC kablosu	62 €
087B1140	ECA 60	Oda termostatı (sıcaklık kontrolü)	140 €
087B1150	ECA80	3 kazan sıralı kontrolü röle ilavesi	65 €
087B1158	ECA 86	ECL 300 için sıcaklık alarmı modülü	91 €

OTOMASYON SENSÖRLERİ			
Ürün Kodu	Ürün	Açıklama	Satış Fiyatı
087B1165	ESM-11	Yüzey tipi hissedici, PT1000	27 €
087N0011	ESMC	Hava kanalı için daldırma tip sensör, yüzey tipi, PT1000	27 €
087B1184	ESMB-12	Hava kanalı için daldırma tip sensör, universal, PT1000	36 €
084N1012	ESMT-10	Dış hava hissedicisi, PT1000	27 €

HRB 3 ROTARY TİP 3 YOLLU VANA

PN10, DIŐLİ

	Ürün Kodu	Kvs (m ³ /h)	Baęlantı	Tork (Nm)	Satıő Fiyatı
	065B2220	0.63	1/2"	5	46 €
	065B2221	1.0			46 €
	065B2222	1,63			46 €
	065B2223	2,5			46 €
	065B2224	4	3/4		44 €
	065B2225	6,3			44 €
	065B2226	6,3	1		48 €
	065B2227	10			48 €
	065B2228	16			52 €
	065B2229	25	11/2		92 €
	065B2230	40	2		85 €

AMB162, 182 ile uyumludur.

HRB 4 ROTARY TİP 4 YOLLU VANA

PN 10, DIŐLİ

	Ürün Kodu	Kvs (m ³ /h)	Baęlantı	Tork (Nm)	Satıő Fiyatı
	065B2240	2,5	1/2"	5	46 €
	065B2241	4	3/4		46 €
	065B2242	6,3			46 €
	065B2243	10	1		50 €
	065B2244	16	11/4		57 €
	065B2245	25	11/2		101 €
	065B2246	40	2		142 €

AMB162, 182 ile uyumludur.

HFE 3 ROTARY TİP 3 YOLLU VANA

PN 6, FLANŐLI

	Ürün Kodu	Kvs (m ³ /h)	Çap	Tork (Nm)	Satıő Fiyatı
	065B5120	12	20	5 (DN 20-50),	96 €
	065B5125	18	25		96 €
	065B5132	28	32		96 €
	065B5140	44	40	10 (DN 65-100),	96 €
	065B5150	66	50		124 €
	065B5165	90	65		145 €
	065B5180	150	80	15 (DN 100-125)	203 €
	065B5200	225	100		240 €
	065B5225	280	125		315 €
065B5250	400	150	428 €		

AMB162, 182 ile uyumludur.

HFE 4 ROTARY TİP 4 YOLLU VANA

PN 6

	Ürün Kodu	Kvs (m ³ /h)	Çap	Tork (Nm)	Satış Fiyatı
	065B6132	28	32	5 (DN 20-50),	184 €
	065B6140	44	40		231 €
	065B6150	60	50		322 €
	065B6165	90	65	10 (DN 65-100),	352 €
	065B6180	150	80		431 €
	065B6200	225	100	15 (DN 100-125)	585 €
	065B6225	280	125		920 €
	065B6250	400	150		1205 €

AMB162, 182 ile uyumludur.

AMB 162 VE AMB 182 ROTARY TİP VANALAR

	Ürün Kodu	Açıklama	Hız (s/mm)	Gerilim	Satış Fiyatı
	082G4030	Tork 5Nm, 3 nokta kontrollü	140	24 V a.c.	108 €
	082G4031	Tork 5Nm, 3 nokta kontrollü, sinyal anahtarı			110 €
	082G4032	Tork 5Nm, 3 nokta kontrollü	70	230 V a.c.	108 €
	082G4034	Tork 5Nm, 3 nokta kontrollü	140		108 €
	082G4035	Tork 5Nm, 3 nokta kontrollü, sinyal anahtarı			110 €
	082G4040	Tork 5Nm, 3 nokta kontrollü	670		108 €
	082G4050	Tork 5 Nm, 0 - 10V	140	24 V a.c. / V d.c.	237 €
	082G4055	Tork 15Nm, 0-10V		24 V a.c. / V d.c.	285 €
	082G4056		280	285 €	
	082G4062	Tork 10 Nm, 3 nokta kontrollü	70	24 V a.c. / V d.c.	158 €
	082G4064	Tork 15 Nm, 3 nokta kontrollü	280		158 €
	082G4067	Tork 10 Nm, 3 nokta kontrollü	70	230 V a.c.	158 €
	082G4069	Tork 15 Nm, 3 nokta kontrollü, sinyal anahtarı	280		158 €
	082G4079				180 €

HRB, HFE ile uyumludur.

HRB 3 ROTARY DİŞLİ TİP 3 YOLLU VANA MOTOR SET FİYATLARI

	Ürün Kodu	Açıklama	Satış Fiyatı
	065B2223	DN15 Dişli Motorlu Vana Seti	156 €
082G4035			
065B2225	DN20 Dişli Motorlu Vana Seti	154 €	
082G4035			
065B2227	DN25 Dişli Motorlu Vana Seti	158 €	
082G4035			
065B2228	DN32 Dişli Motorlu Vana Seti	162 €	
082G4035			
065B2229	DN40 Dişli Motorlu Vana Seti	202 €	
082G4035			
065B2230	DN50 Dişli Motorlu Vana Seti	195 €	
082G4035			

AMB 162 VE AMB 182 ile uyumludur.

HFE 3 ROTARY FLANŞLI TİP 3 YOLLU VANA MOTOR SET FİYATLARI

	Ürün Kodu	Açıklama	Satış Fiyatı
	065B5120	DN20 Flanşlı Motorlu Vana Seti	206 €
082G4035			
065B5125	DN25 Flanşlı Motorlu Vana Seti	206 €	
082G4035			
065B5132	DN32 Flanşlı Motorlu Vana Seti	206 €	
082G4035			
065B5140	DN40 Flanşlı Motorlu Vana Seti	206 €	
082G4035			
065B5150	DN50 Flanşlı Motorlu Vana Seti	234 €	
082G4035			
065B5165	DN65 Flanşlı Motorlu Vana Seti	303 €	
082G4067			
065B5180	DN80 Flanşlı Motorlu Vana Seti	361 €	
082G4067			
065B5200	DN100 Flanşlı Motorlu Vana Seti	398 €	
082G4067			
065B5225	DN125 Flanşlı Motorlu Vana Seti	473 €	
082G4069			
065B5250	DN150 Flanşlı Motorlu Vana Seti	586 €	
082G4069			

AMB 162 ve AMB 182 ile uyumludur.

KAZAN OTOMASYONU SET FİYATLARI

Ürün Kodu	Ürün	Açıklama	Satış Fiyatı
ECL SET1	Panel Seti	1xECL300+2xESM11+1xESMT10+1 x087B1149+1xC75TR	483 €
ECL SET2	Panel Seti	1xECL300+3xESM11+1xESMT10+1 x087B1149+1xC75TR	510 €

SET1= Motorlu Rotary vana olan fakat boyler olmayan kazan uygulamaları için panel seti (iki kademe, tek zon)

SET2= Motorlu Rotary vana ve boyler olan kazan uygulamaları için panel seti (iki kademe, tek zon ve boyler)

ROTARY VANALARI SEÇİM TABLOSU

				AMB 162	AMB 182
Motor Tipi					
Hız (s/90)				70; 140; 670	70; 140; 670
Tork (Nm)				5; 10	10; 15
Vana Tipi	DN (mm)	PN (bar)	Tmax		
HRB 3/4 	15-50	10	110		
HFE 3/4 	20-150	6	110		

Danfoss